

# BANDAS TRANSPORTADORAS

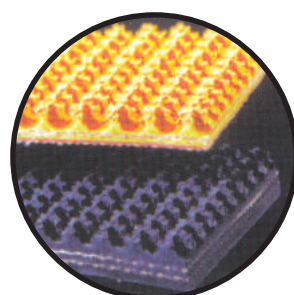

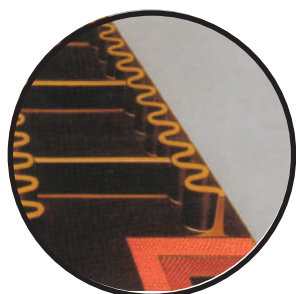

- 
- 1 + 2 Perfil de la Compañía y Ubicación Global
  - 3 Construcción de una banda transportadora
  - 4 Selección de los refuerzos según la aplicación
  - 5 Banda transportadora de Múltiples refuerzos
  - 6 Banda transportadora de un solo refuerzo
  - 7 Compuestos de la cubierta
  - 8 Clasificación y aplicación de una banda transportadora
  - 9 Tipo de cubiertas
  - 10 Banda transportadora resistente a alta temperatura
  - 11 Banda transportadora resistente a la Flama
  - 12 Diámetros de poleas mínimos recomendados para bandas transportadoras
  - 13 Banda para elevador de cangilones
  - 14 Banda transportadora de borde lateral de transmisión / manejo de paquetes
  - 15 + 16 Bandas transportadoras laterales
    - 17 Banda transportadora corrugada
    - 18 Banda transportadora con cubierta impresa
    - 18 Banda transportadora con cubierta tipo M
    - 18 Banda transportadora corrugada perfil V pequeño
    - 19 Banda transportadora con empujador tipo T
    - 19 Banda transportadora con cubierta de ensilaje
    - 20 Banda transportadora de guías en V
    - 20 Banda transportadora con bordes laterales
    - 21 Banda transportadora tejida sólida
  - 22 + 25 Banda transportadora con refuerzo en acero
    - 26 Banda transportadora con cubierta tipo Chevron
    - 27 Diámetros mínimos de poleas para bandas tipo Chevron
    - 27 Banda transportadora multi-V de 6 "
    - 28 Especificaciones de Jason - Métricas
  - 29 + 33 Perfil bajo de banda tipo Chevron
    - 34 Perfil medio de banda tipo Chevron
  - 35 + 36 Perfil alto de Banda tipo Chevron
-

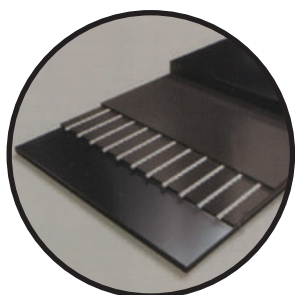
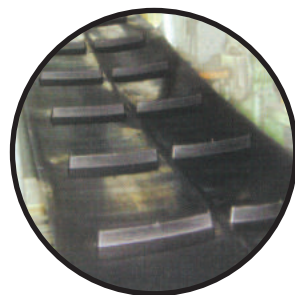
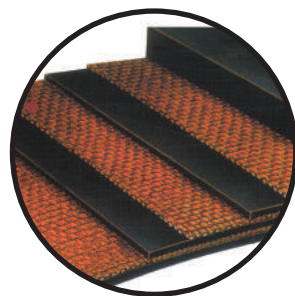

## PERFIL DE LA COMPAÑÍA

---

Los distribuidores y clientes han llegado a apreciar el valor de hacer negocios con **Jason Industrial / Grupo Megadyne**. Desde 1958, Jason, se ha convertido en uno de los principales proveedores de productos de caucho industrial relacionado en el hemisferio occidental. Nuestro modelo de negocios es simple, sencillo, receptivo y fácil con nuestra cultura corporativa. Sabemos que sus oportunidades están determinadas por una acción rápida y decisiva de su parte, y nos esforzamos por ayudarle a que esas consultas se conviertan en pedidos.

Ofrecemos una gama completa de bandas transportadoras livianas y pesadas, correas trapezoidales industriales, correas sincrónicas de uretano y neopreno, cada una de ellas provista en todas las secciones transversales o pasos ingleses y métricos. También ofrecemos una amplia gama de Mangueras, Acoples y Accesorios Industriales, Mangueras y Acoples Hidráulicos así como equipos relacionados, ofreciendo soluciones para los desafíos de aplicaciones en Agricultura, Construcción, Procesamiento de Alimentos, Minería y Aguas Residuales, por nombrar algunos. Basados en los servicios al cliente, estamos dispuestos a ayudarlo con nuestro equipo de profesionales de ventas e ingenieros bien capacitados, respaldados por nuestras instalaciones, de fabricación global para todos los productos . Nuestras fábricas son instalaciones de clase mundial, que fabrican según las especificaciones estándar de la industria.

**Jason Industrial/Grupo Megadyne** han replicado sus prácticas comerciales exitosas con centros de ventas / distribución en Canadá, México, Brasil, Colombia, Perú así como en el Reino Unido. Reconocidos por proporcionar soluciones de una sola fuente. En su conjunto, esta cadena de suministro global , oferta no solo los productos que se muestran en este folleto, sino también de las rápidas ampliaciones de crecimiento en productos moldeados, componentes de accionamiento industrial y mangueras especiales.

## NUESTRA MISIÓN

Entregar la selección más completa de correas de transmisión de potencia, mangueras, acoplamientos y bandas transportadoras livianas y pesadas a un mercado global de una manera que promueva la identidad de **Jason Industrial / Grupo Megadyne** como proveedor y socio receptivo y orientado al valor.



**Sede Corporativa Jason Industrial  
Fairfield, NJ**



**Sede Mundial Megadyne  
Mathi, Italia**



## NUESTRA PRESENCIA EN EL MUNDO:

### ESTADOS UNIDOS DE AMÉRICA



**Corporate Warehouse  
Jason Industrial, Inc.**  
340 Kaplan Drive  
Fairfield, NJ 07004  
973-227-4904  
Fax: 973-227-1651



**Jason Industrial Inc.**  
258 S.  
Westgate Drive  
Carol Stream,  
IL 60188-2243  
630-752-0600  
Fax: 630-752-0680



**Jason Industrial Inc.**  
3724 East  
26th Street  
Los Angeles,  
CA 90023  
323-265-8061  
Fax: 323-265-0813



**Jason Industrial Inc.**  
5120-B East  
Adamo Drive  
Tampa, FL  
33619  
813-241-4111  
Fax: 813-241-4212



**Jason Industrial Inc.**  
3236 Royalty Row  
Irving  
TX 75062  
972 438-6992  
Fax 972 721-916



**Megadyne America**  
Charlotte, NC

### OTROS PAISES



**Jason Industrial  
Canada, LTD**  
9135 Cote  
De Liesse  
Dorval,  
Quebec H9P-2N9  
514-631-6781  
Fax: 514-631-7408



**Jason Industrial  
Canada, LTD**  
4242 99th Street  
Edmonton,  
Alberta  
T6E-5B3  
780-461-4400  
Fax: 780-461-1034



**Jason Industrial  
Canada, LTD**  
927 Matheson Blvd.  
East Mississauga  
Ontario  
L4W-2R7  
905 602-4400  
Fax 905 602-4406



**Jason do Brazil Ltda**  
Avenida, Armando  
Panuzzio  
Sorocaba- Sao Paulo  
Brazil CEP 18050-000 011  
55 15 222 00 07  
Fax: 011 55 15 222 90 12



**SJM Belting (Wuxi) Co. Ltd**  
Wuxi City  
China 214101

**Megadyne de Colombia**  
Cartagena y Bogota





# DNV BUSINESS ASSURANCE

## CERTIFICADO DEL SISTEMA DE GESTIÓN

(MANAGEMENT SYSTEM CERTIFICATE)

Certificado nº 170176-2014-AQ-IBE-ENAC

*Se certifica que el sistema de gestión de la compañía  
(This is to certify that the management system of the company)*

### MEGADYNE RUBBER, S.A.

Zona Industrial La Plana. Ctra. De L'Arboç km.1,7, 08800 – Vilanova i la Geltrú

*es conforme a la norma  
(complies with the standard)*

**ISO 9001:2008**

*Este certificado es válido para el siguiente campo de aplicación  
(This certificate is valid for the following scope)*

**DISEÑO, FABRICACIÓN Y COMERCIALIZACIÓN DE CORREAS DE TRANSMISIÓN DE POTENCIA. COMERCIALIZACIÓN DE ELEMENTOS DE TRANSMISIÓN Y TRANSPORTE (POLEAS, TENSÍOMETROS, BANDAS TRANSPORTADORAS).**

**DESIGN, MANUFACTURING, TRADE AND DISTRIBUTION OF POWER TRANSMISSION BELTS. TRADE AND DISTRIBUTION OF TRANSMISSION AND CONVEYOR COMPONENTS (PULLEYS, TENSIO METERS, CONVEYOR BELTS).**

*Fecha certificación inicial:  
(Initial Certification date)*  
10.10.1997

*Lugar y fecha:  
(Place and date)*  
Barcelona, 19.12.2014

*Este certificado es válido hasta:  
(This certificate is valid until)*  
30.12.2018

*Unidad acreditada  
(Accredited Unit)*  
DNV BUSINESS ASSURANCE ESPAÑA, S.L.

*La auditoría ha sido realizada bajo la supervisión de  
(The audit has been performed under the supervision of)*



Francisco Castelló  
*Auditor Jefe*

Albert Canadell  
*Country Manager*

El incumplimiento de las condiciones establecidas en el Contrato puede dar lugar a la cancelación del certificado.  
(Lack of fulfilment of conditions as set out in the Certification Agreement may render this certificate invalid.)

## TESTING CERTIFICATE

Report Serials No.:\*\*\*\*\*

Customer:	*****	Order No.:	*****
Country:	*****	Belt Number:	*****
Commodity:	Conveyor belt	Specification:	EP400/4,4+2mm, W650mm
Test method:	DIN		
Date:	Dec.4, 2015		
<b>Testing Items</b>	<b>Unit</b>	<b>Specification</b>	<b>Test Result</b>
<b>Full Belt Test</b>			
Tensile strength	N/mm	400 min	433
<b>Cover Rubber Test</b>			
Tensile strength	Mpa	15 min	16.1
Elongation at break	%	400 min	502
Abrasion	mm <sup>3</sup>	250 max	198
<b>Adhesion Test</b>			
Top cover to ply	N/mm	4.5 min	6.2
Ply to ply	N/mm	5 min	7.6
Bottom cover to ply	N/mm	4.5 min	6
<b>Conclusion</b>	<b>The belt No.***** has been tested according to DIN22102 and passed the quality test.</b>		

Approved:

Q.C. Manager:

Prepared:



## CONSTRUCCIÓN DE UNA BANDA TRANSPORTADORA

Las bandas transportadoras generalmente se componen de cuatro elementos principales:

1. Cubiertas de caucho (tapa superior e inferior)
2. Refuerzos
3. Capa de caucho termoestable
4. El tejido reforzado se usa para protección adicional

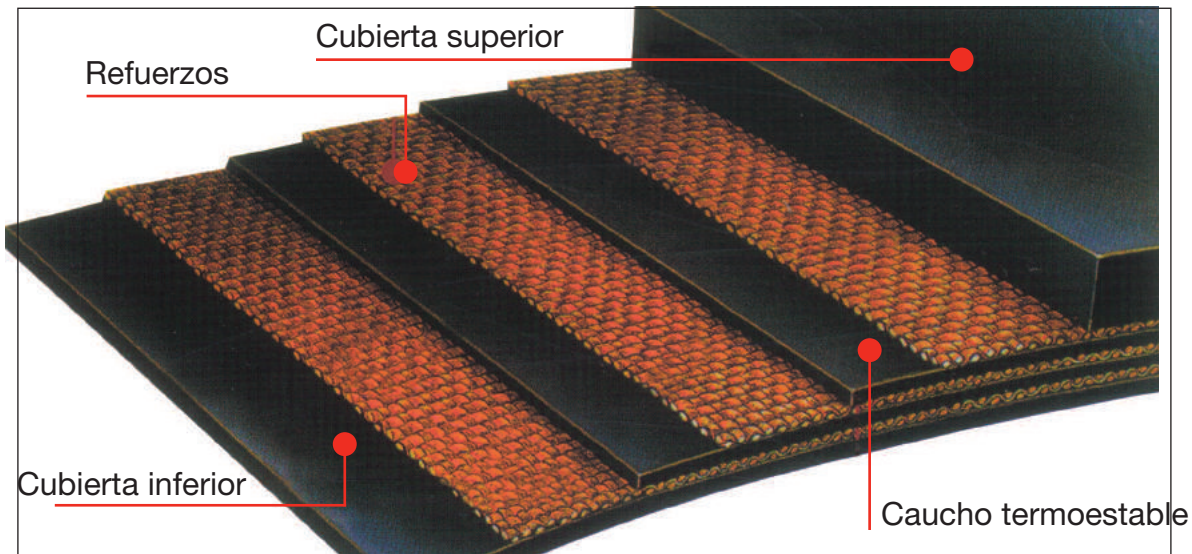
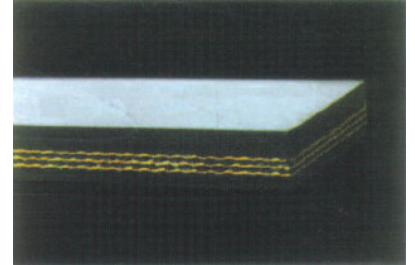

1. **Cubierta de caucho:** Se utilizan cubiertas de caucho natural o sintético en la construcción de la banda transportadora para proteger la carcasa base del desgaste, el impacto, el deterioro y otras influencias perjudiciales. Se combinan para cumplir condiciones particulares de servicio tales como abrasión, aceite, calor, llamas, productos químicos resistentes y antiestáticos, etc. El tipo de cubierta, la calidad y el espesor corresponden con la vida útil de la correa involucrada. Una formulación de cubierta específica utilizada en una construcción de correa individual está determinada por el material a transportar y el entorno en el que operará la banda.

2. **Cuerpo:** La carcasa consiste en una o más capas de tejido con caucho en cada lado para dar adhesión y flexibilidad. Las telas más comúnmente usadas son nylon, poliéster y algodón, entre otras. La carcasa de la banda proporciona la resistencia a la tensión necesaria para moverla cargada y absorber el impacto del material que se está transportando.

3. **Capa de caucho termoestable:** Un compuesto de caucho extra entre capas, se llama capa termoestable. Las capas son un factor que contribuye a las adherencias internas de la banda, a la resistencia al impacto y juegan un papel importante en la determinación del soporte de la carga de la banda y la capacidad de producto a transportar. Los compuestos adecuados aumentan la vida útil de la flexión y crean un vínculo más elástico para que los pliegues se flexionen sin separación; los compuestos inadecuados pueden afectar negativamente el rendimiento de la banda y provocar la separación de las capas.

4. **Tejido reforzado:** Un tejido especial entre la cubierta y la carcasa mejora la amortiguación, las propiedades de desgarre de la cubierta de caucho y protege la carcasa de los daños por impacto. Esta construcción se recomienda para su uso en bandas que manejan principalmente material triturado y de tamaño que da un impacto severo a la banda cuando los grumos caen en un punto de carga fijo.



## SELECCIÓN DE LOS REFUERZOS SEGUN LA APLICACIÓN

### Tres diseños de telas versátiles:

#### 1. Carcasas de Nylon / Nylon (NN) -

Esta construcción, que utiliza solo nylon, es flexible para adaptarse a una polea de diámetro pequeño y es adecuada para transportar una variedad de materiales como: mineral, piedras trituradas, granos, arena, etc., pero tiene un punto bastante débil, se elongan excesivamente.

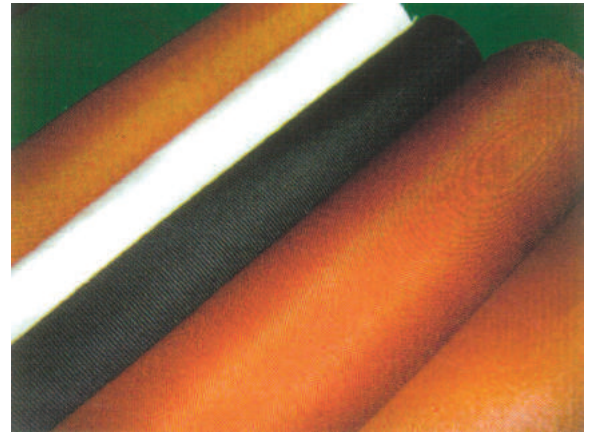

#### Características:

- Excelente resistencia al impacto.
- No afectado por álcalis y ácidos débiles.
- Fuerte adhesión al caucho.
- Gran flexibilidad y excelente capacidad de carga.
- Mayor resistencia a la tracción compatible con bajo peso.
- Resistencia avanzada al moho y la humedad.

2. **Cuerpo de Poliéster / Nylon (EP)** - El tejido EP consiste en fibra de poliéster como urdimbre y poliamida (Nylon66) como trama. Además de tener las ventajas enumeradas para la carcasa NN, EP tiene la ventaja adicional de un alargamiento longitudinal más bajo. El estiramiento es mucho menor que una banda con nylon y hace que el viaje de recogida sea más corto. Esta banda es adecuada para el transporte de media y larga distancia de mayor carga y velocidad.

3. **Algodón / Algodón (CC) Canal** - Excelente resistencia al calor y a la flexión, bajo alargamiento, pero con una absorción de agua más alta que la de EP y NN, este tipo de tejido ya no utiliza comúnmente.

### Especificaciones de fabricación

TIPO	CONSTRUCCION (Tejido plano)		ELONGACION		TENSION DE TRABAJO PERMITIDA		Espesor aproximado por capa	
			RESISTENCIA A LA TRACCION				Con caucho sintético	
	Urdimbre	Trama	kg/cm-ply	lb/in-ply	kg/cm-ply	lb/in-ply	m/m	inch
NN-100	Nylon-6	Nylon-6	100	560	10	56	1.0	0.039
NN-150	Nylon-6	Nylon-6	150	840	15	84	1.2	0.047
NN-200	Nylon-6	Nylon-6	200	1120	20	112	1.3	0.051
NN-250	Nylon-6	Nylon-6	250	1400	25	140	1.4	0.055
NN-300	Nylon-6	Nylon-6	300	1680	30	168	1.5	0.060
NN-400	Nylon-6	Nylon-6	400	2240	40	224	1.6	0.063
EP-100	Polyester	Nylon-66	100	560	10	56	1.0	0.039
EP-125	Polyester	Nylon-66	125	700	10	70	1.2	0.047
EP-150	Polyester	Nylon-66	150	840	15	84	1.2	0.047
EP-200	Polyester	Nylon-66	200	1120	20	112	1.3	0.051
EP-250	Polyester	Nylon-66	250	1400	25	140	1.4	0.055
EP-300	Polyester	Nylon-66	300	1680	30	168	1.5	0.060
EP-350	Polyester	Nylon-66	350	2000	35	200	1.6	0.063
EP-400	Polyester	Nylon-66	400	2240	40	224	1.7	0.067
EP-500	Polyester	Nylon-66	500	2800	50	280	1.8	0.071
30OZ	Cotton	Cotton	55	308	5.5	30	1.4	0.055
32OZ	Cotton	Cotton	60	335	6.0	33	1.5	0.060





## BANDA TRANSPORTADORA DE REFUERZOS MULTIPLES

Las bandas transportadoras de tela multi-capa tienen tres o más capas de tela en la carcasa. La fuerza y la estabilidad necesarias se aseguran mediante el uso de un número suficiente de capas de tejido en la carcasa.

**Construcción:** Cubierta superior: cualquier espesor de 1/32 " a 1" carcasa: 1 a 6 capas o más

**Caucho termoestable:** desde 1/32 "

**Cubierta inferior:** Cualquier espesor de 1/32 " a 1" (Bareback también está disponible)

**Rango de producción:** Tela: EP, NN o algodón

**Resistencia a la tracción:** 100 ~ 3000 kgf / cm

**Ancho de la banda:** 300 mm ~ 1600 mm

**No. de Lonas:** 1 ~ 6 capas

**Espesor general:** 3 mm ~ 50 mm

**Borde:** borde cortado o moldeado

**Max. Longitud:** Diámetro del rodillo que no excede los 2.6m

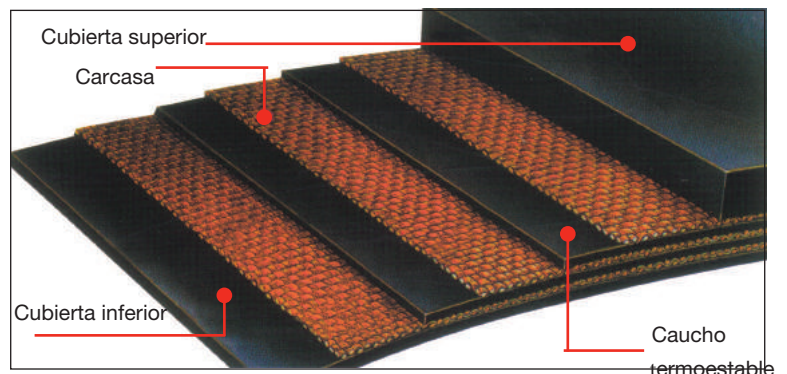

### Aplicación del producto

1. Propósito general
2. Resistencia a la abrasión
3. Resistencia al aceite
4. Resistencia al calor
5. Resistencia a la llama
6. Resistencia química
7. Antiestático

### Tensión nominal y número de capas; Espesor de la cubierta recomendada

Tension (kN/m)	2-Lonas	3-Lonas	4-Lonas	5-Lonas	6-Lonas
160	160/2				
200	200/2				
250	250/2	250/3			
315	315/2	315/3			
400	400/2	400/3	400/4		
500		500/3	500/4	500/5	
630		630/3	630/4	630/5	630/6
800		800/3	800/4	800/5	800/6
1000		1000/3	1000/4	1000/5	1000/6
1250		1250/3	1250/4	1250/5	1250/6
1500			1500/4	1500/5	1500/6
1600			1600/4	1600/5	1600/6
1800				1800/5	1800/6
2000				2000/5	2000/6
2500					2500/6
3000					3000/6

Clases de material	Ejemplo de material transportado	Cubierta superior			Cubierta inferior		
		Longitud de la banda			Longitud de la banda		
		<40m	40-150m	>150m	<40m	40-150m	>150m
No abrasivos	Chips de madera, chips de grano, carbón fino, ceniza, cemento, etc	1/8"	1/16"~1/8"	1/16"	1/16"	1/16"	1/32"
Livianamente abrasivo	Arena, tierra, carbón bituminoso, sal, arcilla, etc.	3/16"	1/8"~3/16"	1/8"	1/16"	1/16"	1/16"
Moderadamente abrasivo	Piedra caliza, coque, sinter, piedra triturada, etc.	1/4"	3/16"~1/4"	3/16"	1/8"	1/16"~1/8"	1/16"
Muy abrasivo	Cobre, minerales, escoria, grava, coque, etc.	3/8"	3/8"~1/4"	1/4"	1/8"~3/16"	1/8"	1/8"
Extra-Abrasivo	Minerales, grasas mixtas, rocas grandes, oro, etc	1/2"	3/8"	3/8"	3/16"	3/16"	1/8"~3/16"



## BANDA TRANSPORTADORA DE UN SOLO REFUERZO

### Estructura

Cubierta superior  
varios espesores  
desde 1/16" a 1"

Carcasa  
Un solo refuerzo

Cubierta-inferior  
Varios-espesores  
Desde 1/16" a 1/2"

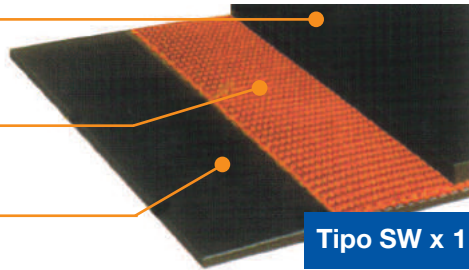

Tipo SW x 1

Cubierta superior  
varios espesores  
Desde 1/16" a 1"

Carcasa:  
Dos refuerzos

Caucho termoestable

Cubierta-inferior  
Varios-espesores  
Desde-1/16" a 1/2"

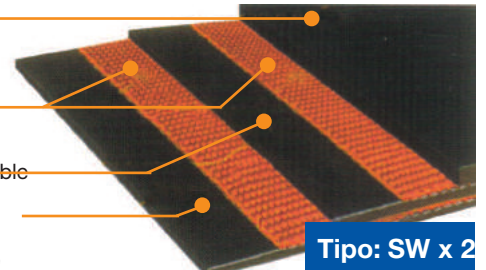

Tipo: SW x 2

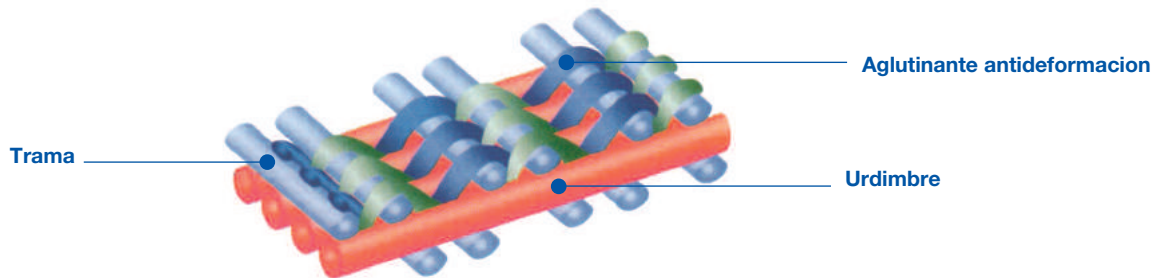

Trama

Aglutinante antideformación

Urdimbre

### Aplicación:

La banda de una carcasa simple de urdimbre recta es única, a diferencia de las telas de armadura de trama convencionales. La carcasa desarrollada es una desviación total del concepto y las construcciones de la banda tradicional.

Está diseñada para llevar una gran capacidad de material y tiene un rendimiento de resistencia superior en entornos difíciles.

### Características:

Las fibras sintéticas producen una mayor resistencia de la unidad y una resistencia excepcional a la abrasión, corte y enganche. La construcción de una sola capa aumenta la resistencia a la fatiga de flexión y los impactos. Su capacidad de resistencia es mucho mejor que una tela normal. Proporciona una gran capacidad de carga y un estiramiento muy bajo. La elongación es aprox. 0% al 10% de carga, por lo tanto, la banda se puede usar para líneas transportadoras de larga distancia.



### Tipos de refuerzos

TIPO	Numero de Lonas	Tension	Fact.Seguridad	10% Tension	Carcasa Espesor	Quando al 100% Tension	Inclinacion Angulo 35°
		kg/cm/ply	kg/cm/ply	%	mm	Dia.Minimo Polea	Min. Width
SW315	1	Min. 315	31	Max. 1.0	2.0	16"	20"
SW400	1	Min. 400	40	Max. 1.0	2.2	20"	24"
SW500	1	Min. 500	50	Max. 1.0	2.6	24"	24"



## COMPONENTES DE LAS CUBIERTAS

Las condiciones de operación demandan las cubiertas correctas. Las cubiertas, que se vulcanizan en la carcasa de la banda, están diseñadas para aplicaciones específicas. Cada cubierta está diseñada para el trabajo con la fórmula adecuada de cauchos naturales y / o sintéticos compuestos químicamente. Ya sea que la principal preocupación operativa sea la abrasión, el calor, el aceite, las llamas, etc., Jason tiene una amplia gama de compuestos de cubierta diseñados específicamente para cumplir con los requisitos operativos más exigentes.

- \*Cubierta de servicio general
- \*Cubiertas resistentes a la abrasión
- \*Cubiertas para altas temperaturas
- \*Cubiertas resistentes a los aceites
- \*Cubiertas resistentes al fuego
- \*Cubiertas con requerimientos especiales

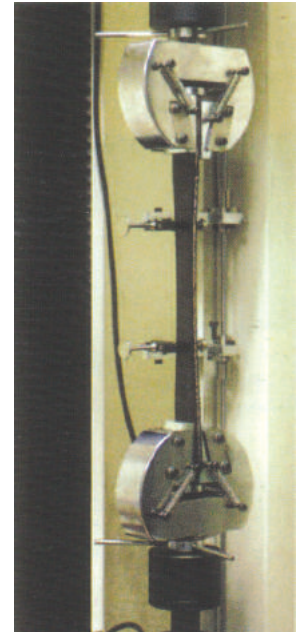

## Especificaciones de las cubiertas

Grado	Características	Min.Resistencia a la traccion		Min.Elongacion	Max Abrasion Loss
		kg/cm <sup>2</sup>	lbs/in <sup>2</sup>	%	mm <sup>3</sup>
S150	Cubiertas de servicio general	150 ↑	2130 ↑	400 ↑	250 ↓
S180	Alta elongacion & Resistentes a la abrasion	190 ↑	2700 ↑	450 ↑	200 ↓
S240	Resistencia a la abrasión	240 ↑	3410 ↑	500 ↑	120 ↓
SAR90	Super resistentes a la abrasion	180 ↑	2560 ↑	400 ↑	90 ↓
OR	Resistentes a los aceites	140 ↑	1850 ↑	400 ↑	250 ↓
MOR	Moderada resistencia a los aceites	155 ↑	2135 ↑	450 ↑	200 ↓
HR120	Resistentes al calor 120 Grados(SBR)	180 ↑	2560 ↑	600 ↑	250 ↓
HR150	Resistentes al calor 150 grados (EPDM)	150 ↑	2130 ↑	500 ↑	300 ↓
HOR	Resistentes al calor y a los aceites	170 ↑	2410 ↑	450 ↑	300 ↓
FER	Resistentes a la llama	140 ↑	1850 ↑	550 ↑	300 ↓

### Cubiertas de servicio general

Grade S150 (Servicio ligero general)

El tipo más económico. Adecuado para transportar materiales moderadamente abrasivos y materiales de pequeño tamaño.

### Grado S180 (RMA2, DIN-Y, N, BS-N17, AS-N, JIS-G)

Este grado de goma de la cubierta es ampliamente utilizado para bandas transportadoras generales con buena resistencia a la abrasión, ozono, corte y ranurado. Recomendado para la mayoría de las aplicaciones de manejo de materiales abrasivos sobre el suelo, como carbón, minerales triturados, rocas, escoria, piedra caliza, bauxita, arena, agregados y otros materiales abrasivos.

### Grado S240 (RMA1, DIN-X, M, BS-M24, AS-M, JIS-S)

Resistencia superior contra corte combinado, ranurado e impacto pesado, más resistencia a la abrasión superior. Especialmente recomendado para las aplicaciones más severas, como rocas pesadas, escorias, piedras de desecho, piedras afiladas, granitos y otros materiales verdaderamente filosos y pesados.



## CLASIFICACIÓN Y APLICACIÓN DE LAS BANDAS TRANSPORTADORAS

### Propósito general: Resistente a la abrasión

Para aplicaciones generales, Jason clasifica cuatro tipos para los requisitos del cliente. El primer grado **S150**, el más económico, está diseñado para aquellas aplicaciones livianas, generalmente para transportar materiales con abrasión moderada y tamaño pequeño. En segundo lugar, al considerar aplicaciones de servicio pesado y buena resistencia a la abrasión, ozono, corte y ranurado, los grados **S180 y S240** son la opción para usted. ¿Cómo elegir correctamente uno de los dos? Consulte la página 6 para más detalles. Finalmente, se recomienda **SAR90** para aplicaciones donde la abrasión severa es la principal preocupación, con materiales pesados y filosos.



## BANDA TRANSPORTADORA RESISTENTE AL ACEITE

### Aplicación:

El material aceitoso hace que las cubiertas de caucho ordinarias de la banda se hinchen y se desprendan fácilmente, lo que generalmente resulta en una falla completa del sistema transportador. Para poder seleccionar la aplicación correcta en el lugar correcto, consulte la siguiente información.

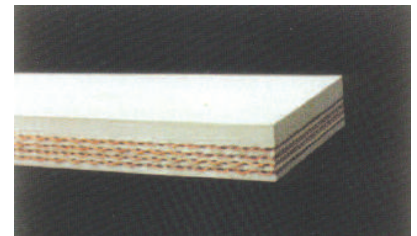

### Cuadro de comparación para bandas resistentes al aceite:

Tipo	Material	Grasas Animales	Aceites Vegetales	Aceites Maderas	Trozos de Madera	Aceite de Pino	Aceite de Mani	Aceite Oliva	Aceite Mineral	Aceite Comun	Aceite de Algodon	Diesel	Aceite Hidraulico	Petroleo	Rango Temperatura
OR		G	E	E	E	G	G	G	E	G	G	E	G	E	-20°C~60°C
MOR		F	G	G	G	F	F	F	F	F	F	F	G	F	-30°C~50°C

Calificación: F-Falla G-Bueno E-Excelente

Además, debe verificar los siguientes pasos importantes antes de realizar el pedido:

1. Verifique el tipo de aceite.
2. Tenga en cuenta la cantidad aproximada de aceite en la superficie del material transportado.
3. Tenga en cuenta el rango de temperatura que puede ir.
4. Comprender los detalles del cinturón utilizado anteriormente. Finalmente, tenga en cuenta que se producirán errores, en caso de que no realice todos los pasos anteriores.

## CUBIERTAS



### Cubiertas super resistentes a la abrasión

**SAR90 (DIN-W).** Recomendado para aplicaciones donde la abrasión continua y pesada es la principal preocupación. Ideal para piedra triturada, trampa de roca, cobre o mineral de oro, sinterización, coque, manejo de troncos, trituradores primarios y otros materiales abrasivos. Proporciona una mayor vida útil sin aumentar el espesor de la cubierta y prolonga la vida útil aprox. 20% más que el Grado S180.

### Cubiertas resistentes al aceite O (Resistencia al aceite)

Resistencia superior a los materiales que contienen altas concentraciones de grasas animales o vegetales, partes metálicas oleosas que causan hinchazón y esponjosidad. El compuesto sirve: Abrasión, rasgaduras, ozono y resistencia a la intemperie. Temperaturas de servicio recomendadas máx. + 60°C, mín. -20°C

**MOR (Resistencia al aceite moderada).** Diseñado para ser utilizado en ambientes moderadamente grasos. Recomendado para servicios especializados como astillas de madera, eliminación de desechos, aguas residuales, lodos, granos enteros y materiales ligeramente tratados con aceite. Temperatura ambiente de servicio recomendada máx. + 50°C, mín. -30°C

### Cubiertas de alta temperatura

**HR120 (Resistencia al calor hasta 120°C).** Para usar en un rango de temperatura medio.

Esta banda resistente al calor, por el compuesto de caucho SBR de calidad superior con excelente resistencia a la abrasión. La temperatura de la superficie de la banda permite hasta 120°C. Se recomienda para transportar material caliente como coque, productos sinterizados, etc.

**HR150 (Resistencia al calor hasta 150°C).** Para uso en un rango de temperatura medio a alto. El compuesto de EPDM puede soportar calor hasta 150°C para grumos gruesos abrasivos (2 pulgadas + / 50mm + y 130°C) para finos abrasivos sin agrietarse. Se utiliza ampliamente en las industrias de cemento y fundición para el transporte de cemento, coque, minas sinterizadas, ceniza de carbonato de calcio, fertilizantes, etc.

**HOR (resistencia al calor y al aceite).** Utilizado en sistemas que manejan materiales calientes y aceitosos, las cubiertas son de polímero 100% nitrilo, sin otro tipo de elastómero. Este grado se recomienda para transportar asfalto caliente con temperaturas de hasta 150°C (300°F) donde se requieren tanto aceite como resistencia al calor.

### Cubiertas resistentes al fuego

**FER (Resistencia al fuego y anti - estática)**

Al tener propiedades resistentes al fuego y anti-estáticas, este grado se recomienda para su uso cuando existe riesgo de incendio, para plantas térmicas y minas subterráneas.



## BANDAS TRANSPORTADORAS RESISTENTES AL CALOR

### Aplicación:

En general, es económico adoptar una banda resistente al calor si la temperatura del material de transporte excede los 60°C (140°F). La selección adecuada de una cubierta de caucho se decide principalmente en la temperatura y el tamaño del material transportado. Se utiliza para sinterizar plantas, plantas químicas, plantas de coquización y plantas de cemento para el transporte de clinker, clinker de alto horno, coque, cal quemada, escoria y materiales en polvo a alta temperatura.

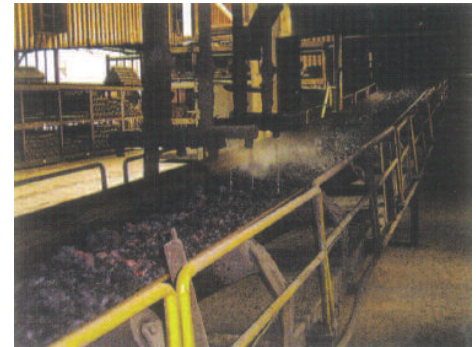

### Selección de la banda resistente al calor correcta:

Al seleccionar la banda más adecuada, es importante considerar cuidadosamente diversos factores que pueden afectarla, como la temperatura y la masa o el tamaño de partícula del material transportado, la temperatura de la superficie de la banda, el ciclo del tiempo y otros factores. Algunos ejemplos de tales temperaturas se muestran en la siguiente tabla:

Material transportado	Tamaño(mm)	Temperatura del material transportado	Temperatura En la superficie de la banda
Carbón	100~200	70~100°C	50~60°C
Cemento	En polvo	100~125°C	80~90°C
Clinker	10~30	100~220°C	100~110°C
Limadura quemada	En polvo	130~150°C	100~130°C
Mineral sinterizado	20~300	200~400°C	130~150°C
Retorno de mineral sinterizado	< 10	250~260°C	150~200°C
Arena de moldeo	< 2	270~280°C	120~200°C

Para aplicaciones de alta temperatura, están disponibles diferentes tipos de bandas: HR120, HR150 y HOR

Grado	Características especiales	Cubierta
HR120	Temperatura resistente a 150°C (300°F) para grumos gruesos abrasivos 50mm + (2 "+) (por ejemplo, menas sinterizadas, coque) y 120°C (250°F) para finos abrasivos (por ejemplo, cementos, aluminio, negro de humo, mineral de hierro en gránulos, etc.). Recomendado siempre para una alta temperatura, bandas premium. Proporciona max. vida útil en sistemas cerrados con altas temperaturas ambientales.	SBR
HR150	El compuesto EPDM puede soportar hasta 150°C para grumos gruesos abrasivos de 50 mm (2 ") y 130°C para finos abrasivos. Se usa ampliamente en las industrias de cemento y fundición.	EPDM
HOR	Excelente resistencia a 150°C temp. para grumos gruesos 50 mm + (2 "+). Recomendado para transportar mezclas calientes que contengan aceite diesel, querosene, coque de petróleo, asfalto caliente, mezclas de pavimentación, brea de carbón y en otras áreas donde haya calor moderado y condiciones de aceite extra.	NITRILO

## Bandas transportadoras Anti - estáticas

Con un compuesto de caucho específico diseñado para una excelente conductividad estática, generalmente se usa para aplicaciones con un alto riesgo de encender fuego por chispas estáticas, como fábricas de papel o textiles.

Cubierta de caucho	Regular	Anti- Estática
Resistencia Electroestática	Desde $3 \times 10^9 \Omega$ a $3 \times 10^{10} \Omega$	Menor a $3 \times 10^9 \Omega$



## BANDAS TRANSPORTADORAS RESISTENTES AL FUEGO

Esta banda está diseñada para evitar riesgos de incendio en minas de carbón e instalaciones de difícil acceso, y reducir su mantenimiento. La característica es el compuesto autoextinguible de caucho de la cubierta y la prueba de fricción del tambor.

Están diseñadas para atender la industria minera, plantas de energía, servicios eléctricos y plantas de limpieza de carbón, entre otras.

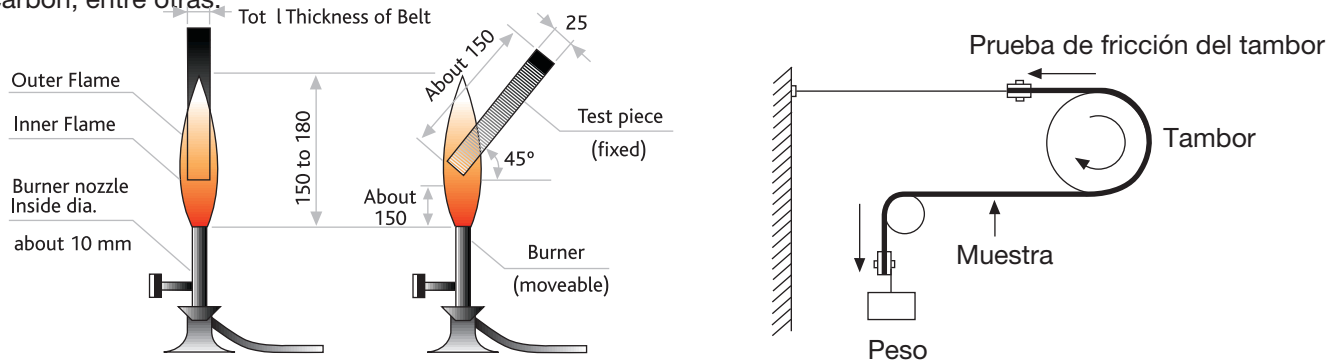

## Estándares de banda ignífuga por país

Standard	Prueba de llama de laboratorio		Prueba de fricción Del tambor	Resistencia electrica	Otros items
	Llama	Brillo			
JIS CNS	Menos de 15 segundos Total de 6 muestras de menos de 45 seg.	No	No	No	No
ISO DIN	Menos de 15 segundos Total de 6 muestras de menos de 45 seg.	No	No	Menos de $3 \times 10^8 \Omega$	No
MSHA	Aprox. menos de 60 Seg	Aprox. menos de 180 Seg	No	Menos de $3 \times 10^8 \Omega$	No
AS	Avr. menos de 10 seg. Cada una, menos de 15 segundos	Aprox. Menos de 120 Seg. Cada una menos de 180 Seg.	Menos de 320 C. En la superficie del tambor Sin Brillo	Menos de $3 \times 10^8 \Omega$	Prueba de índice de oxígeno de llama de la norma ISO 4589
CSA	Aprox. Menos de 60 Seg.	Aprox. Menos de 180 Seg.	Menos de 400°C En la superficie del tambor Sin Brillo	Menos de $3 \times 10^8 \Omega$	No

## BANDAS TRANSPORTADORAS RESISTENTES A PRODUCTOS QUÍMICOS

### Aplicación:

De acuerdo con la naturaleza de los materiales o productos químicos, pueden seleccionarse cauchos de recubrimiento resistentes a los ácidos o alcalinos.

Químico Polimero	Alcohol	Grasa Animal	Asfalto Caliente	Sulfato de Calcio	Acido de Cromo	Sulfato de Cobre	Acido Graso	Adhesivo de Latex	Oxigeno	Ozono	Agua Residual	Ceniza de Soda	Luz Solar	Temp. Range, °C
Caucho. Natu.	G	NR	NR	G	NR	G	NR	NR	G	G	E	E	F	-30 ~ +120
Uretano	NR	G	E	E	NR	E	G	NR	E	E	E	E	E	-30 ~ +120
EPDM	G	G	NR	E	F	E	NR	NR	E	E	F	E	G	-10 ~ +200
Nitrilo	E	G	G	G	NR	E	G	E	G	NR	E	E	G	-18 ~ +120
Neopreno	E	G	NR	E	NR	E	G	G	G	G	G	E	E	-30 ~ +120
Butilo	E	G	NR	E	F	E	NR	NR	E	G	NR	E	E	-54 ~ +150

**Calificación:** E: Excelente/ G: Bueno/ F: Falla / NR: No recomendado

Toda la información en este cuadro se ha recopilado a partir de una serie de investigaciones. Cada formulación de cubierta específica utilizada en la construcción, está determinada por los materiales que se transportarán y el entorno en el que será utilizada. En consecuencia, Jason no puede garantizar la exactitud de la información presentada. El cuadro debe usarse solo como guía y referencia, ya que el rendimiento de cualquier elemento de este cuadro podría verse afectado por muchos otros factores externos. Para evitar cualquier resultado inesperado, realice consultas antes de tomar cualquier decisión.



## Diámetros de Poleas Mínimos Recomendados para Bandas Transportadoras

Cuando una banda se desplaza alrededor de una polea, las capas externas de la carcasa atraviesan una distancia mayor que las capas internas. Si los diámetros de la polea son demasiado pequeños para la banda, las capas internas pueden forzarse a compresión, lo que da como resultado la separación de las capas y la falla prematura de estas.

D = Polea Motriz

T = Polea de Cola S = Polea Tensora

Tipo	Numero de Lonas	Tension Total Por numero de Lonas	Tension maxima permisible								
			Menos de 35%			35~65%			66~100%		
			Diametro Minimo de Tambor (mm)			Diametro Minimo de Tambor(mm)			Diametro Minimo de Tambor(mm)		
			D	T	S	D	T	S	D	T	S
EP100	2P	200/2	125	125	125	160	125	125	160	160	125
	3P	315/3	160	160	160	200	160	160	200	200	160
	4P	400/4	200	160	160	250	200	160	315	250	200
	5P	500/5	250	200	200	315	250	200	400	315	250
EP125	2P	250/2	160	160	160	200	160	160	200	160	160
	3P	400/3	200	160	160	250	200	160	315	250	200
	4P	500/4	250	200	200	315	250	200	400	315	250
EP160	2P	315/2	160	160	160	200	160	160	250	200	160
	3P	500/3	250	200	160	315	250	200	400	315	250
	4P	630/4	315	250	200	400	315	250	500	400	315
	5P	800/5	400	315	250	500	400	315	630	500	400
EP200	2P	400/2	200	200	160	250	200	160	315	250	200
	3P	630/3	315	250	200	400	315	250	500	400	315
	4P	800/4	400	315	250	500	400	315	630	500	400
	5P	1000/5	500	400	315	630	500	400	800	630	500
EP250	3P	750/3	400	400	400	500	400	315	630	500	400
	4P	1000/4	500	400	315	630	500	400	800	630	500
	5P	1250/5	630	500	400	800	630	500	1000	800	630
EP300	3P	900/3	400	315	250	500	400	315	630	500	400
	4P	1200/4	500	400	315	630	500	400	800	630	500
	5P	1500/5	630	500	400	800	630	500	1000	800	630
EP350	3P	1000/3	500	400	315	630	500	400	800	630	500
	4P	1250/4	630	500	400	800	630	500	1000	800	630
	5P	1800/5	800	630	500	1000	800	630	1250	1000	800
EP400	3P	1200/3	500	400	315	630	500	400	800	630	500
	4P	1600/4	630	500	400	800	630	500	1000	800	630
	5P	2000/5	800	630	500	1000	800	630	1250	1000	800
EP500	3P	1500/3	630	500	400	800	630	500	1000	800	630
	4P	2000/4	800	630	500	1000	800	630	1250	1000	800
	5P	2500/5	1000	800	630	1250	1000	800	1600	1250	1000

### Valor de referencia para la selección del compuesto de la cubierta de la banda

Cubierta	ISO 10247			AS1333				DIN22102, 1991				RMA		BS 490	
	H	D	L	A	M	N	S	W	X	Y	Z	RMA1	RMA2	M24	N17
Min.Elongación a la ruptura %	450	400	350	400	450	450	300	400	450	400	350	450	400	450	400
Min. resist. a la tracción (N /mm <sup>2</sup> )	24	18	15	17	25	18	14	18	25	20	15	18	14	24	17
Min.Perdida de desgaste(mm <sup>3</sup> )	120	100	200	70	120	200	250	90	120	150	250	200	150		

Adhesión	Rango de calibre	ISO 252 Synthetic Fibres	DIN 22102	BS 490
Cubierta/Refuerzo(N/mm)	0.8 < T < 1.5mm	3.5	3.5	2.35
	T > 1.5mm	3.9	4.5	2.8
Refuerzo/Refuerzo/		5	5	5





## BANDAS ELEVADORAS VERTICALES O DE CANGILONES

### Aplicación:

Estos elevadores están compuestos por: Una banda de caucho y una cuchara elevadora. Se necesitan una banda de alta resistencia y bajo alargamiento en servicio. La banda transportadora de elevador de cangilones es aplicable para transportar materiales en polvo sueltos verticalmente, generalmente de no más de 50 mm de diámetro, como piedra caliza triturada, arena, grava, cemento, grano, etc.

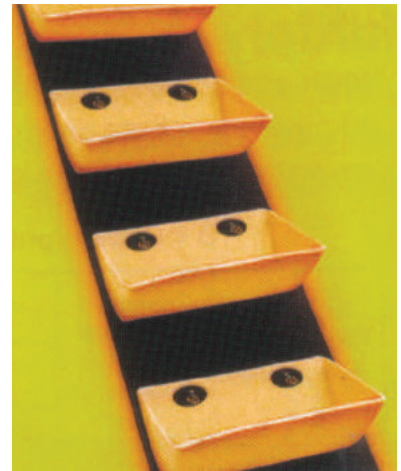

**Extremidades de la banda del elevador:** Pueden romperse debido a los orificios de ajuste de los pernos, distribuidos a lo largo de toda la longitud de la banda para el montaje de los cangilones. Además, estas bandas, diferentes de las normales, están sujetas a diversas fuerzas, incluida la acción de la palanca debido a la proyección de los cangilones y la fuerza de extracción ejercida por las poleas en el momento de la flexión de la banda. Por lo tanto, para el servicio de elevación, debe calcular la resistencia necesaria para soportar el peso del cucharón y el material transportado.

### Especificación estandar:

Refuerzo: EP o de algodón  
 Resistencia a la tracción: 100 ~ 2.400 N / mm Max.  
 Ancho de la banda: ~ 1500 mm o 60 "  
 Cubierta de caucho: resistente al desgaste, aceite, calor y antiestático; también tipo sin cubierta (FS)

Especificación General	
Especificación	Espesor de la Cinta
EP150 x 2P x 1/32" x 1/32"	4.0mm
EP150 x 3P x 1/32" x 1/32"	5.2mm
EP150 x 4P x 1/32" x 1/32"	6.4mm

### Tipo de alimentación:

Alimentación Inferior

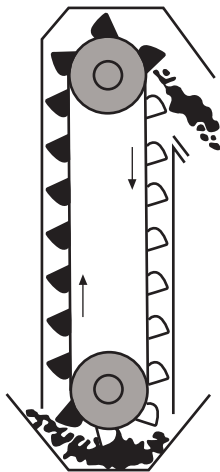

Alimentación Lateral

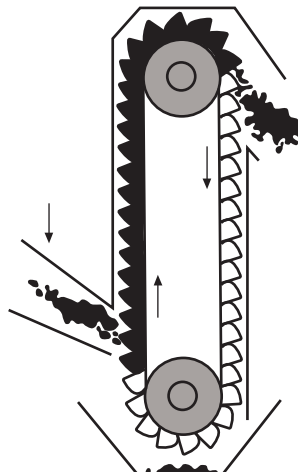

Piezas fundidas de construcción cerrada, con polvo sellado según se requiera, en paneles estándar, incluidos paneles de inspección extraíbles en la cabeza, la cola y los puntos intermedios.

### Aplicación de bandas sin cubiertas de caucho:

Se utiliza cuando estas se extienden sobre acero, madera o alguna otra superficie de baja fricción (cama deslizante), y para bandas con respaldo y cubierta superior de baja fricción. Estas bandas permiten el transporte fácil de paquetes, sacos y otros artículos.

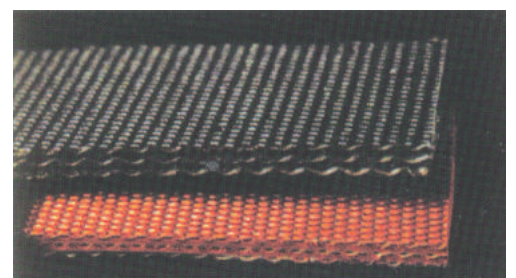



## Banda transportadora de borde lateral de transmisión / manejo de paquetes

Conocida como superficie de fricción y / o banda de transmisión, Ha sido durante mucho tiempo un estándar para una amplia variedad de aplicaciones de cama deslizante y rodillo. La construcción es de algodón o capas de tela EP unidas con compuestos elásticos de caucho. Para aplicaciones livianas donde las cubiertas de goma no son necesarias o deseables. Estándar también para impulsión de transmisión de energía para trabajos pesados, construido con telas de algodón duras resistentes, con capas de fusión tipo pesado entre ellas.

### ESPECIFICACIONES:

No.	Capas	Referencia	Espesor	Color	Tensión de Trabajo Por Pulg. Ancho(Lbs)	Tensión de Ruptura Por Pulgada Ancho(Lbs)	Diamet. Mínimo Poleas	Ancho	Aplicaciones
1	32oz	3P x FS x FS	3.8	Tan or Cream	105	1050	3"	48"	La banda más popular para transportadores de elevación / transmisión
2		4P x FS x FS	5		140	1400	4"	48"	
3		5P x FS x FS	6.3		175	1750	6"	48"	
4	35oz H.S.D	4P x FS x FS	5.8	Cream	175	1750	5"	48"	La banda elevadora de cangilones más adecuada para ser utilizada en las industrias de cereales y granos
5		5P x FS x FS	7.2		215	2150	8"	48"	
6		6P x FS x FS	8.7		260	2600	12"	48"	
7	EP135	2P x 1/32" x 1/32"	4.8	Black	150	1500	4"	60"	Transporte de papas y patatas
8	EP135	2P x 1/32" x Bare	3.9		150	1500	4"	60"	Para aplicaciones generales de manejo de paquetes y agricultura
9	EP200	2P x Cover x Cover	2.8	Green	220	2200	8"	60"	Adecuada para piezas que se ensamblan en industrias de electrónica
10	EP200	2P x Bare x Bare	3.2	Red	220	2200	8"	60"	Por lo general, se utiliza en las industrias de suministro de aeronaves y otros transportadores livianos
11	EP135	3P x Bare x Bare	4.8		225	2250	10"	60"	
12	EP135	3P x 1/16" x Bare	6.3	Black	225	2250	10"	60"	Popular para llevar frutas, productos de plantación y artículos en general.
13	EP200	3P x 1/16" x Bare	6.9		330	3300	12"	60"	

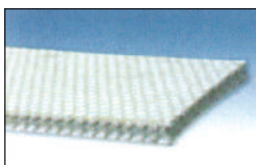

2Ply 35oz. white FS x FS  
Hot Silver Duck



30oz. white  
Bare x Bare

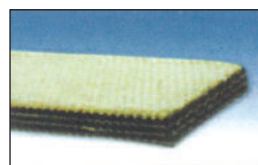

4Ply Hot Stock and Water



3Ply Hot Stock and Water

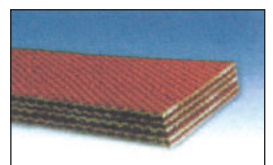

5Ply 30oz. Tan FS x FS  
Hot Silver Duck

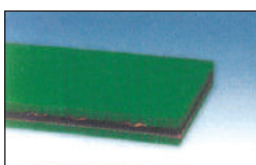

EP-125 x 2P x 1/16" x 1/16"  
Green SBR

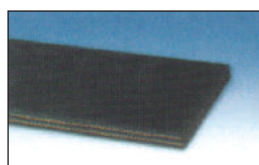

EP-125 x 2P x 1/16" x 1/16"

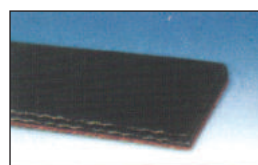

EP-150 x 3P x FS x Bare

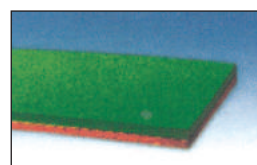

EP-125 x 2P x 1/16" x  
Green SBR x Bare

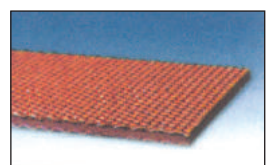

EP-150 x 2P x Bare x Bare



## BANDAS TRANSPORTADORAS CON BORDES LATERALES

### Diseño

Se basa en los siguientes componentes principales:

- 1- Bandas de base estabilizadas cruzadas
- 2- Paredes laterales.
- 3- Calas

La banda transportadora de pared lateral ha sido diseñada con dos paredes laterales corrugadas y tacos moldeados para una banda de base rígida cruzada y puede llevar cargas de productos pesados hasta el ángulo inclinado de 75°. Esta banda es popular donde el espacio es primordial y se desean ángulos de inclinación pronunciados.

**La banda de base:** Está diseñada para doblarse eficientemente en una dirección longitudinal y tiene una mayor rigidez en dirección transversal al utilizar telas reforzadas con mono filamento que crea una carcasa de tela de alta tensión.



TYPE: XE

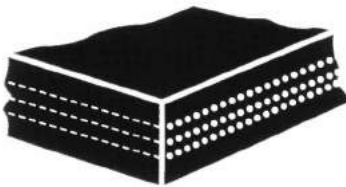

TYPE: XE+1

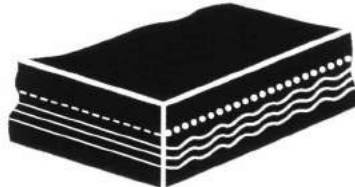

TYPE: XE+2

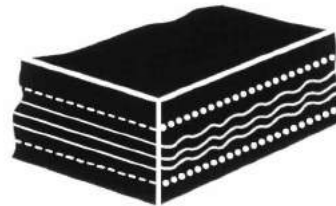

### Composición :

- X = Construcción estabilizada cruzada
- E = Pliegues de tensión de poliéster
- + 1 = Una Capa de Estabilizado Cruzado
- + 2 = Número de capas de estabilización cruzada separadas

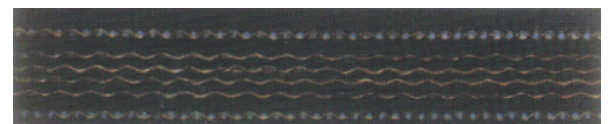
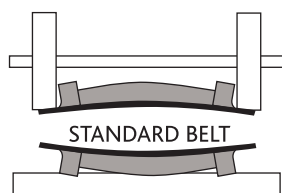
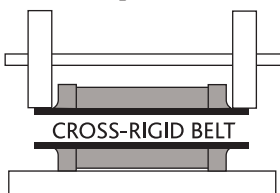

### Construcción:

XE + 2: es una construcción múltiple con bordes cortados basados en una carcasa de tela EP y una capa de monofilamento en cada lado de la carcasa EP integrada en la cubierta superior e inferior.

Se puede desviar desde la horizontal a una inclinación o vertical y viceversa sin inclinarse. Estos puntos de deflexión, así como el retorno de la correa en el espacio lateral libre mediante poleas locas, requieren definitivamente la rigidez transversal de la correa de base. Las telas de monofilamento diseñadas proporcionan un mejor soporte de retorno, no hay desgaste de los tacos y el caucho de la cubierta está disponible con varios compuestos como la resistencia a la abrasión, el aceite, el calor y la resistencia al fuego.



## BANDAS TRANSPORTADORAS CON BORDES LATERALES

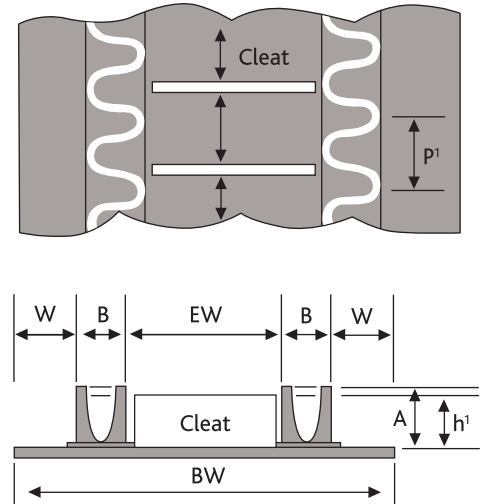
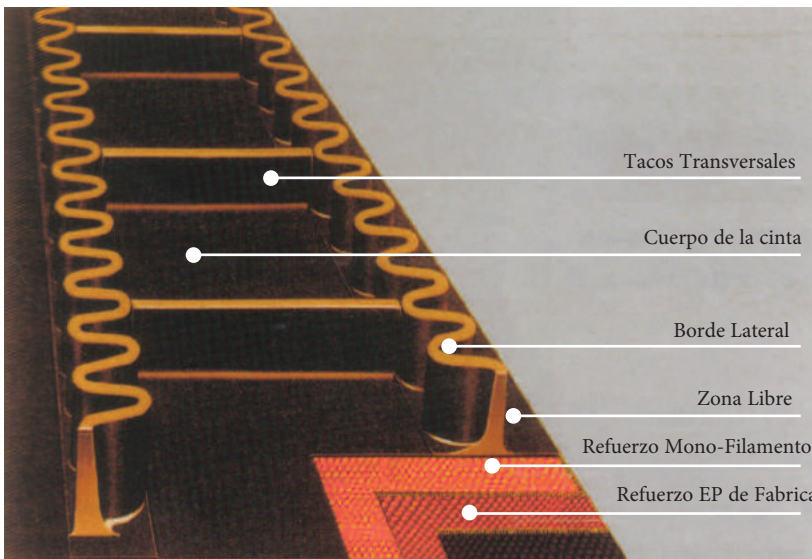

### Borde Lateral :

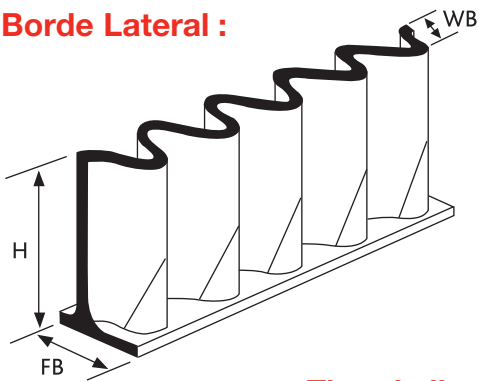

### Tipo S con fondo cónico

Type	H (mm)	WB (mm)	FB (mm)
L 60	60	45	50
L 80	80	45	50
L 100	100	45	50
L120	120	45	50

### Tipo de listón transversal

### Borde Lateral :

Type	Type T	Type C	Type TC
Altura del taco	20mm-180mm	55mm-110mm	40mm-180mm

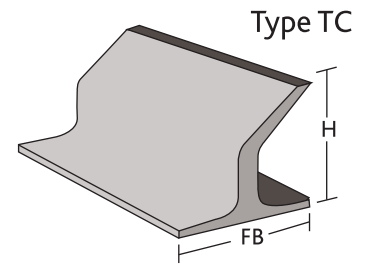
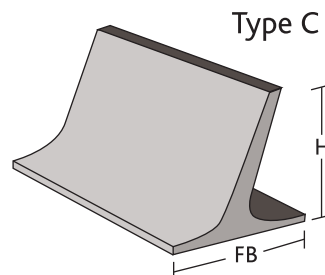
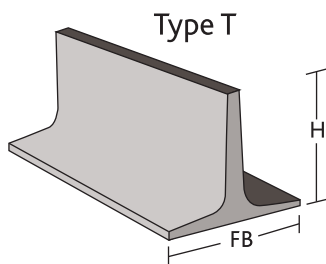



## BANDAS TRANSPORTADORAS CON SUPERFICIE CORRUGADA

### Aplicación:

Están diseñadas para transportar productos livianos, ya sean inclinados u horizontales, también para transportar materiales frágiles o preformados y productos embalados, como vidrio, papeles, bolsas, cajas o cajas de cartón, hasta un máximo de 35 grados de inclinación.

### Características:

Este tipo de Bandas tienen un menor coeficiente de fricción, adecuado para correr sobre mesas y paneles planos. El diseño del patrón en forma de malla en la cubierta de la superficie superior puede generar el efecto de alivio, absorbiendo las vibraciones e impactos ejercidos sobre los materiales transportados y al mismo tiempo evitando que los materiales se deslicen.

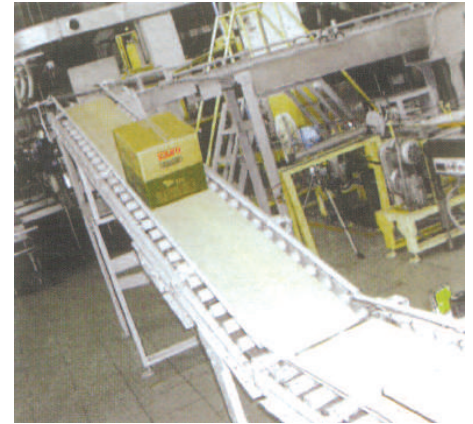

### Construcción y propiedades:

Construcción de 2 o 3 capas con bordes cortados y una carcasa de tejido EP sintético. La textura de la superficie resiste la tendencia del material a retroceder por el transportador. La cubierta superior negra se recomienda para el servicio de inclinación de tipo utilitario, mientras que la cubierta de color canela se sugiere para el transporte de productos alimenticios envasados donde es necesaria una correa inodora, no tóxica y sin marcas. La cubierta superior es un SBR completo de 1/8 "de grosor y la parte posterior está protegida por una superficie duradera de fricción o un respaldo desnudo sintético para aplicaciones de cama deslizante.

Angulos de inclinación vs productos	
Productos Tipo	Angulo/sugerido
Sacos de yute(Bolsas)	35°
Bienes empacados en papel	32°
Cajas de madera	30°
Cartones	28°
Sal o polvo	27°
Trigo (a granel)	26°
Cajas de material sintético	25°
Bienes empacados en plásticos	22°
Frijol de soja	20°



ESPECIFICACIONES DE LA BANDA						
Tipo	No de Lonas	Cubierta Superior	Cubierta Inferior	Longitud Estandar	Color	Ancho Estandar
A	2 ply	1/8" R.T	Bareback	200m Por Rollo	Negro o Café	1350mm ~ 1500mm cut edge
B	2 ply	1/8" R.T	1/16"			
C	3 ply	1/8" R.T	Bareback			
D	3 ply	1/8" R.T	1/16"			

Max. temperatura del material 80°C

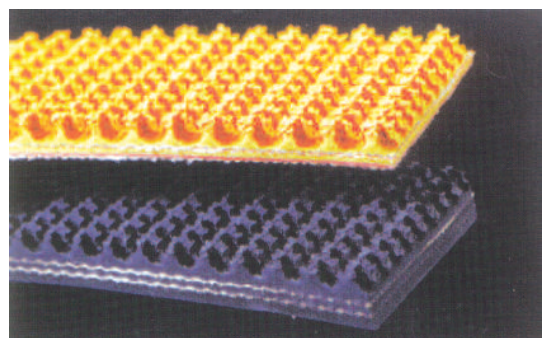



## BANDAS DE IMPRESIÓN

La cubierta de la banda con un patrón de textura impresa, se puede fabricar en la cubierta superior o en ambas, según los requisitos del cliente. Adecuado para material transportado en el campo agrícola o en aplicaciones livianas.

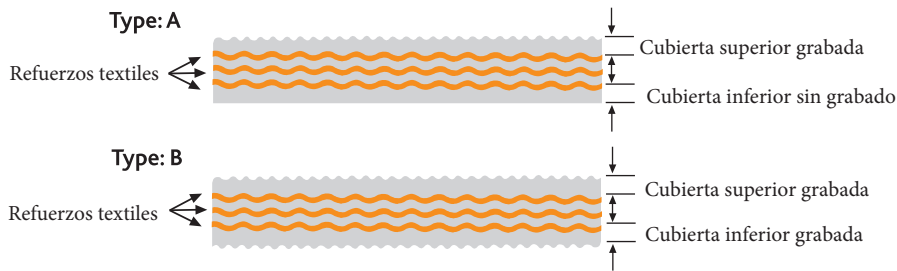

## BANDAS TRANSPORTADORAS EN FORMA DE M

La sección transversal de la cubierta superior está conformada en forma de M, que es suave pero duradera y se auto limpiará a medida que gira alrededor de las poleas. Con esta correa, la carga o descarga se puede realizar fácilmente desde cualquier lado de la correa. Se recomienda para transportar productos comparativamente más pesados en bolsas, paquetes o cajas en ángulos de 15 a 20 grados.

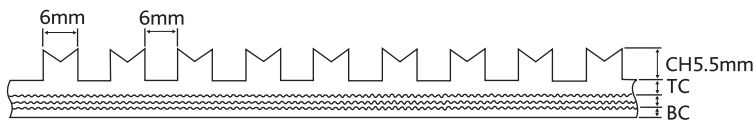

Especificaciones						
Ancho Maximo	Tejido	Lonas	Cubierta superior	Cubierta Inferior	Altura Perfil	Color
1000mm	EP150	2P	1.5mm	Bareback	5.5mm	Azul
1000mm	EP150	3P	1.5mm	1.5mm	5.5mm	Negro

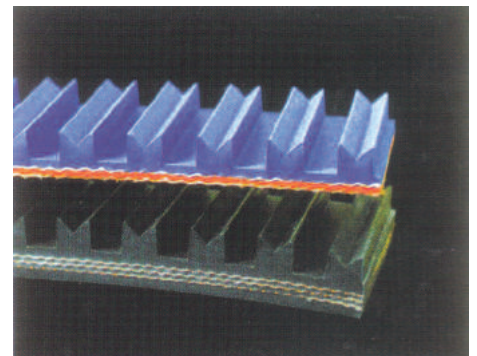

## BANDAS TRANSPORTADORA EN FORMA DE V REDUCIDA

La cubierta superior presenta costillas paralelas flexibles y suaves que le permiten transportar en pendientes pronunciadas. Las pequeñas costillas en forma de V están dentadas para formar miles de dedos de gran agarre que se limpian así mismos. Este cinturón es popular en la industria del calzado.

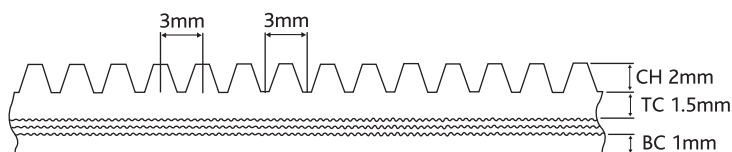

Especificaciones					
Ancho Maximo	Tejido	Lonas	Cubierta Superior	Cubierta Inferior	Altura Perfil
1200mm	EP150	2P~3P	1.5mm	1mm	2mm

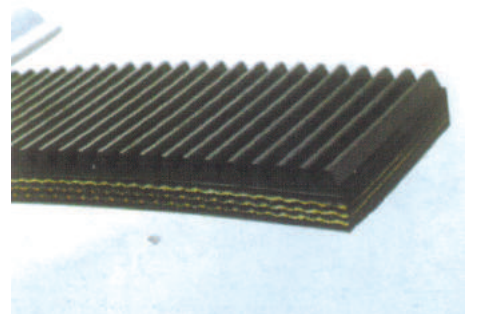



## BANDAS TRANSPORTADORAS CON PERFILES TRANSVERSALES

### Aplicación:

Esta banda es adecuada para el transporte de leña, heno, vidrio, materiales reciclados, productos envasados y cajas en un ángulo inclinado. Los perfiles se vulcanizan en caliente a la correa de la base para unir todo, al ancho de los mismos haciéndolos una parte integral de la cubierta superior de la correa. De acuerdo con su requerimiento operacional y el tamaño de la masa, la forma y el paso de los perfiles, se pueden fabricar con un diseño especial.



### Type T:

Unit:mm

Type	BW	CW	CP	CH
T-25	300~800	250-650	300	25
T-50	350~1200	350-1200	300	50

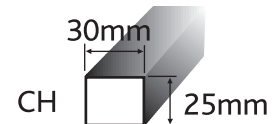
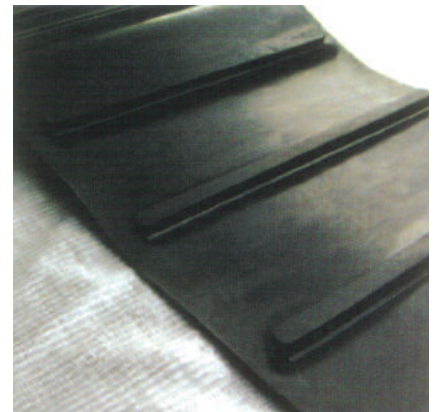
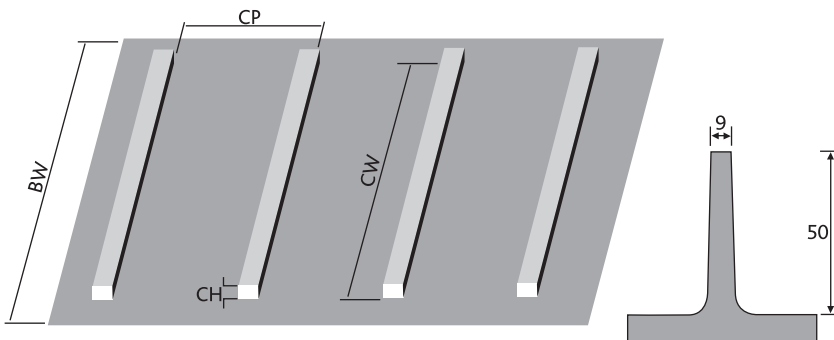

## BANDAS TRANSPORTADORAS PARA ENSILAJE

Esto se utiliza en las máquinas de alimentación del ganado en el negocio agrícola, principalmente en establos muy grandes, para transporte de pastos o henos.

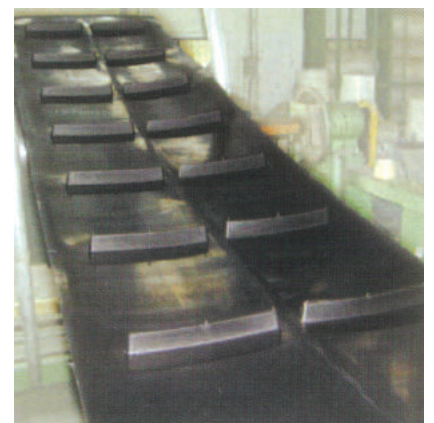
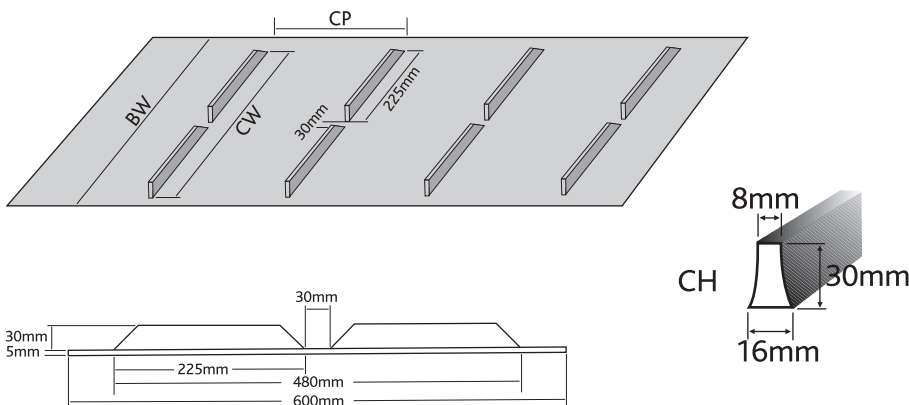

Type	BW	CW	CP	CH
SB-48	500~600	480	350	30



## BANDAS TRANSPORTADORA DE GUIAS EN V

### Aplicación:

Las guías en V están diseñadas para mantener las bandas funcionando siempre en la alineación adecuada y para reducir los problemas de desvío. La guía está vulcanizada en caliente en la parte inferior de la banda para garantizar los niveles de adhesión más altos posibles. Tamaños estándar de la siguiente manera:

Tamaños de las guías				
Tipo	A	B	C	Ancho Maximo
K15	15mm	8.5mm	9.5mm	~1160mm
K17	17mm	10mm	11mm	~880mm

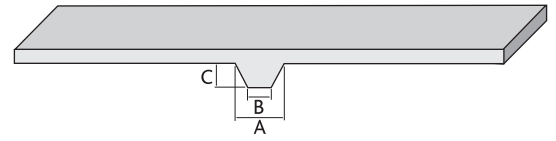

## BANDAS TRANSPORTADORAS CON BORDES LATERALES

### Aplicación:

Estas bandas especiales se utilizan principalmente para unidades de combustión de carbón ponderado en centrales eléctricas, mientras que muchos otros se utilizan en plantas de cogeneración, fabricación de cemento, etc.

### Características

1. La estructura con bordes elevados, evita que el polvo de carbón se derrame durante el transporte.
2. El diseño con ranuras permite que una banda guiada por un perfil en V, funcione en diámetros de polea más pequeños. La guía en V que encaja en una ranura en las poleas reduce los problemas de desalineación.

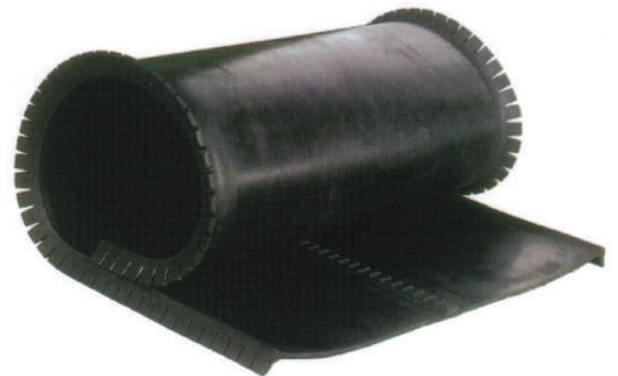

### Tipo 1:

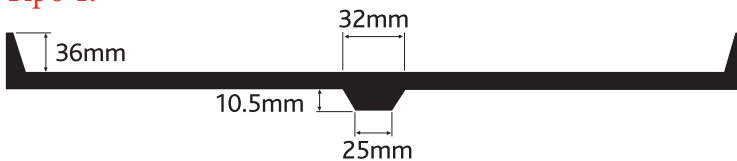

### Tipo 2

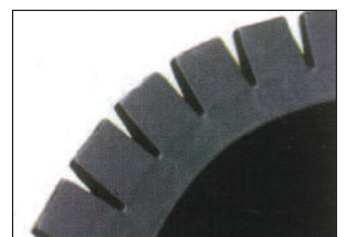
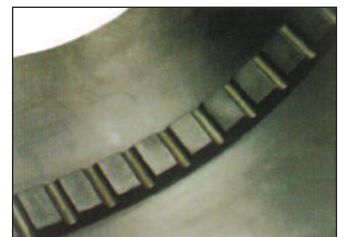
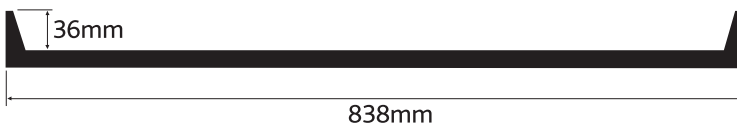

Tipo	Especificaciones	Grado
KF32	33" Ancho NN150 x 2P x 2.8 + 2.8 (8mm T)	RMA1





## BANDAS TRANSPORTADORAS DE TEJIDOS SÓLIDOS

### Banda transportadora tejida sólida:

Esta banda tiene muchos puntos fuertes en servicio, por ejemplo: sin separación de capas, pequeña elongación, anti-impacto, resistencia al desgarre y buena propiedad de sujeción mecánica. Se usa principalmente en minas de carbón subterráneas. El tipo de plástico de la banda transportadora tejida sólida (PVC) se utiliza en áreas de operación seca donde el ángulo inclinado es de hasta 16°).

La banda transportadora (PVG) se utiliza en áreas de operación húmeda donde el ángulo inclinado es de hasta 20°. Estándares:

Las bandas de tejido sólido de PVC y PVG se ajustan a MT914 (chino), ( BS3289 británico).

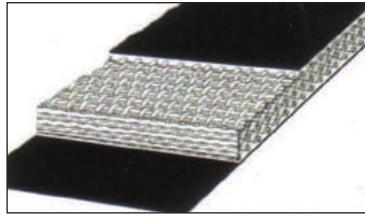
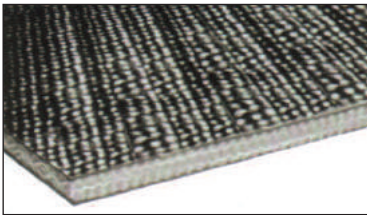

### Tipo de banda transportadora reforzada con textil (tipo de tejido sólido)

Tipo	Grosor total Resistencia a la tracción N / mm		Alargamiento en ruptura% (no menos de)		Ancho mm	Longitud Por rollo	Masa kg / m2	
	Longi.	Transv.	Longi.	Transv.			PVC	PVG
580S	580	245	15	18	650	200		
680S	680	265					11.2	16.8
800S	800	280					12.0	17.1
1000S	1000	300					14.0	17.6
1250S	1250	350					15.5	19.6
1400S	1400	350					16.5	20.8
1600S	1600							
1800S	1800							
2000S	2000							
2240S	2240							
2500S	2500							
						1400		

### Tipo de tejido sólido (PVC, PVG)

Tipo	580S	680S	800S	1000S	1250S	1400S	1600S	1800S	2000S	2240S	2500S
Diam.minimo polea(mm)	500	630	630	630	800	800	1000	1000	1250	1250	1400

### Identificación de la banda transportadora.

Por ejemplo:

Banda transportadora tejida sólida PVG resistente al fuego

MA	S	1000	2+2	Rubber Six	9908	628
Norma de Seguridad	Código para retardante de llama y antiestático	Tension de la correa	Cubierta Sup. Cubierta Inferior	Marca Fabrica	Fecha produccion	Codigo Certificacion

Banda transportadora tejida sólida PVC resistente al fuego

MA	S	1000	Rubber Six	9908	628
Norma de Seguridad	Código para retardante de llama y antiestático	Tension de la correa	Marca Fabrica	Fecha produccion	Codigo Certificacion



## BANDAS TRANSPORTADORAS CON CABLES DE ACERO

Se usan principalmente en líneas de producción largas que requieren una alta resistencia a la tracción. La adición de cables de acero a una carcasa, ajusta con precisión el recorrido de retorno con un alargamiento muy bajo de menos del 0,3% en condiciones de trabajo del 100%. Jason STEELCORD es una banda transportadora de cable de acero de alta calidad. Cuenta con una excelente durabilidad, y está hecha de alambres de acero con alto contenido de carbono galvanizado con zinc retorcidos alternativamente en sentido horario y antihorario. Raramente se desvía de una línea recta cuando está en funcionamiento, e incorpora una doble capa de caucho para una protección adicional. Una capa de caucho permanece fuertemente adherida al cable, mientras que la capa de cobertura ofrece una alta resistencia al desgarro. Jason STEELCORD ha demostrado su dureza y confiabilidad en sectores pesados en los últimos 15 años.

### Volumen de suministro

Ancho: rango entre 32 "(813 mm) y 84" (2134 mm)

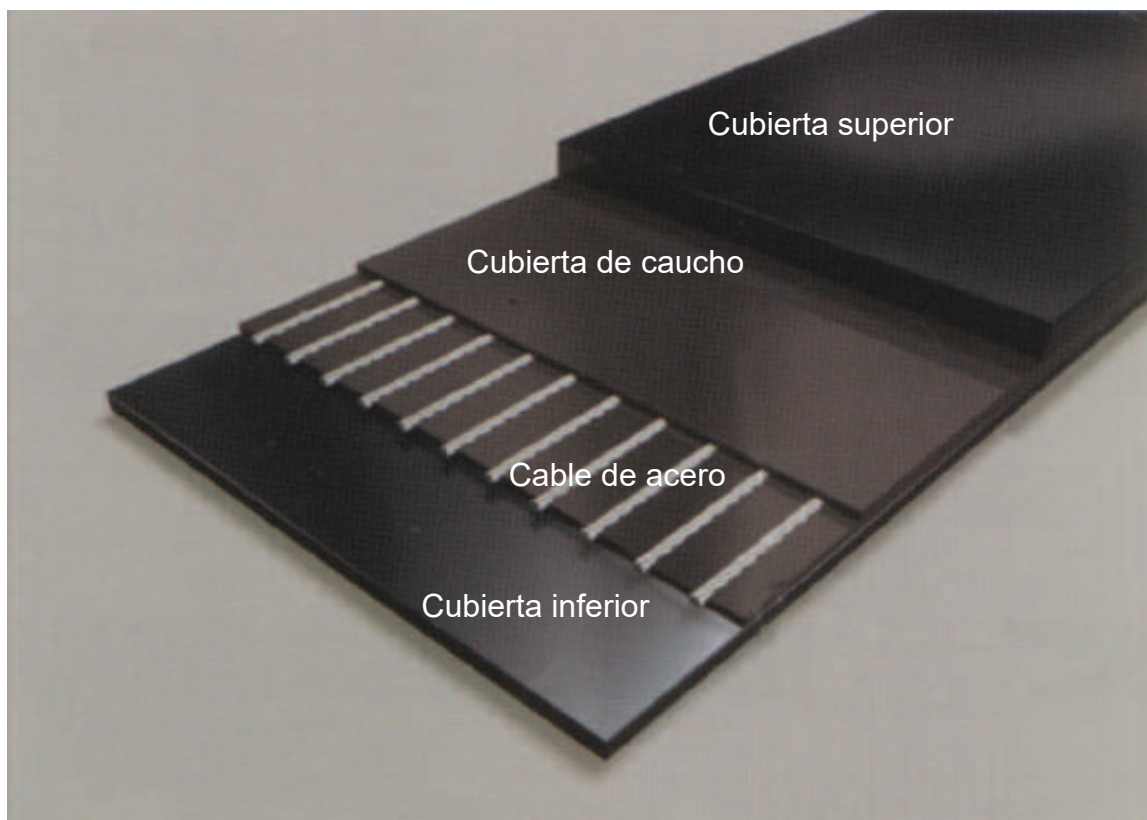





## BANDA TRANSPORTADORA CON CABLES DE ACERO

### Aplicación:

Utilizada en industrias de carbón, mineral, puertos, metalúrgico, energético y químico, adecuado para el transporte de materiales a larga distancia y carga pesada. Estándares ofrecidos: GB / T9770, DIN22131, EN ISO 15236, SANS1366 y AS1333. Compuestos de la cubierta: General, resistente al fuego, resistente al frío, resistente a la abrasión, resistente al calor y resistente a productos químicos.

### Estructura del cable de acero:

K6X7+IWS	K6X19+IWS	K6X19W+IWS
		

### Especificaciones de la banda

Belt Specifications		ST1000	ST1250	ST1600	ST2000	ST2500	ST3150	ST3500	ST4000	ST4500	ST5000	ST5400
Tensile Strength (N/mm)		1000	1250	1600	2000	2500	3150	3500	4000	4500	5000	5400
Max. Diameter of Cord(mm)		4.1	4.9	5.6	5.6	7.2	8.1	8.6	8.9	9.7	10.9	11.3
Pitch(mm) ±1.5		12	14	15	12	15	15	15	15	16	17	17
Min. Rubber Cover Thickness(mm)		4	4	4	4	5	5.5	6	6.5	7	7.5	8
Width (mm)	Tolerance (mm)	Cord Number										
500	±5	39	34									
650	±7	51	44	40	51	40	40	40	40	37		
800	±8	64	55	50	64	50	50	50	50	46	43	43
1000	±10	81	69	64	81	64	64	64	64	59	55	55
1200	±10	97	84	77	97	77	77	77	77	71	66	66
1400	±12	114	98	90	114	90	90	90	90	84	78	78
1600	±12	131	112	104	131	104	104	104	104	96	90	90
1800	±14	147	127	117	147	117	117	117	117	109	102	102
2000	±14	164	141	130	164	130	130	130	130	121	113	113
2200	±15	181	155	144	181	144	144	144	144	134	125	125
2400	±15	197	169	157	197	157	157	157	157	146	137	137
2600	±15	214	184	170	214	170	170	170	170	159	149	149
2800	±15	231	198	184	231	184	184	184	184	171	161	161
3000	±15	247	212	197	247	197	197	197	197	184	172	172
3200	±15	264	227	210	264	210	210	210	210	196	184	184



## EMPALMES

### Dimensiones de empalme según DIN 22131

ESPECIFICACIONES	ST1000	ST1250	ST1600	ST2000	ST2500
Longitud mínima de paso (mm)	300	350	450	400	500
Longitud de empalme (mm)	600	650	750	1150	1350
Longitud mínima de paso (mm)	ST3150	ST3500	ST4000	ST4500	ST5000
Longitud mínima de paso (mm)	650	650	750	800	900
Longitud de empalme (mm)	1650	2350	2650	2800	4050

## CONFIGURACIONES DE EMPALMES

### Empalme en un paso (hasta ST 2000)

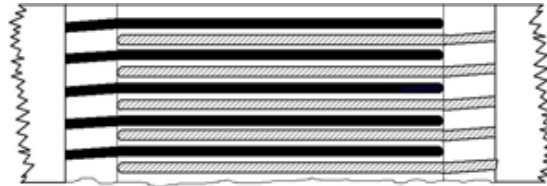

### Empalme de dos pasos (ST2500 a ST3150)





---

**Empalme de tres pasos (ST3500 a ST4500)**

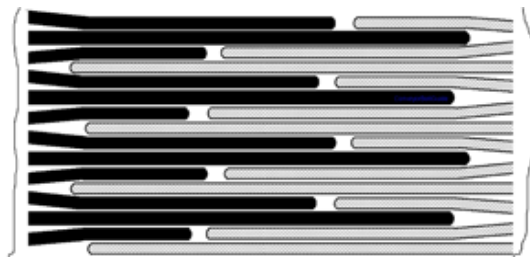

**Empalme de cuatro pasos (ST5000 a ST7500)**





## TÉRMINOS Y CONDICIONES

**GENERAL:** Todos los precios, términos y condiciones de venta están sujetos a cambios sin previo aviso. El comprador acepta todos los términos y condiciones del vendedor al momento de la colocación de las órdenes de compra. Todas las órdenes están sujetas a un pedido mínimo de US\$ 200.00.

- Todas las reclamaciones deben hacerse dentro de los siete (7) días posteriores a la recepción de la mercancía.
- La compañía se reserva el derecho en todo momento de rechazar cualquier pedido por cualquier motivo.

### TÉRMINOS DE PAGO

Neto 60 días (a cuentas aprobadas y calificadas).

- Nos reservamos el derecho de realizar envíos contra cuentas atrasadas.
- El vendedor puede requerir un pago total o parcial por adelantado si, a su exclusivo criterio, el financiamiento la condición del comprador no justifica los términos especificados.
- Todas las cuentas vencidas están sujetas a un cargo por pago tardío del 1.5% por mes, o el máximo permitido por la ley si es diferente, junto con los gastos relacionados con la cobranza, incluidos los honorarios razonables del abogado.
- Los cheques devueltos están sujetos a un cargo mínimo de US\$ 50.00.

### ACEPTACIÓN, ALTERACIÓN Y CANCELACIÓN DE PEDIDOS

Los pedidos de artículos que no sean estándar o longitudes estándar no podrán cancelarse después de que se haya comprometido la compra, la producción programada ni los costos incurridos.

### DEVOLUCIÓN DE MERCANCÍA DEFECTUOSA

Material defectuoso o fallido que se guardará en las instalaciones del comprador hasta que el vendedor haya otorgado la autorización para devolver o eliminar la mercancía. La mercancía que debe devolverse para la inspección final debe devolverse con flete prepagado de la manera más económica. Se emitirá un crédito por material que se encuentre defectuoso luego de nuestra inspección en función de los precios en el momento de la compra.

### MERCANCÍA ENVIADA POR ERROR

El comprador debe notificar al vendedor inmediatamente si cualquier mercancía fue enviada por error, tras la notificación, la mercancía será devuelta al vendedor, ya sea por camión en una base de Freight Collect, a través del transportista de nuestra elección, o a través de UPS con cargo a flete prepagado. El comprador será reembolsado por costo de la mercancía, más cualquier cargo adicional que puede haber sido incurrido debido a un error de envío.

### MERCANCÍA ORDENADA POR ERROR

La mercancía estándar empaquetada solo puede ser devuelta, siempre que esté en posesión del comprador original en no más de 30 días. Si la mercadería es aceptada para devolución, debe ser devuelta con flete prepagado, y al comprador se le cobrará un mínimo del 15% por el cargo por manipulación, más un reembolso por los cargos de flete de salida si el pedido original se envió con prepago. No se aceptan devoluciones para ninguna mercancía que se fabrique específicamente para cumplir con los requisitos del comprador de especificaciones o cantidades grandes.

### ENTREGA, DAÑOS, ESCASEZ

La entrega al transportista común inicial constituirá la entrega al comprador. Nuestra responsabilidad, en lo que respecta a los riesgos de transporte, cesa al momento de la entrega de la mercancía en buenas condiciones a dicho transportista, y toda la mercancía se enviará a riesgo del comprador.

### BIENES DAÑADOS EN EL ENVÍO

Una vez recibido el envío, la parte receptora debe notificar cualquier evidencia de daño al paquete de envío original y un reclamo hecho con el transportista que entrega al recibir el envío.

### DAÑO OCULTO

Cualquier evidencia de daño al material enviado, luego de la apertura del paquete de envío original, debe ser reportada por la parte receptora y debe hacerse un reclamo con el transportista que lo entrega sin demora.



## LÍMITE DE GARANTÍA

Certificamos que la garantía de nuestras bandas es por período de un año a partir de la fecha de envío desde la fábrica, excepto las bandas de temperatura. Garantizamos que nuestras bandas están libres de defectos y fabricadas dentro de los límites de tolerancia establecidos por la industria.

### **Nuestra garantía es válida siempre que:**

- El producto haya sido almacenado y manejado adecuadamente.
- Que la aplicación del producto y el equipo instalado estén de conformidad con las especificaciones técnicas.
- Que los productos y equipos estén con mantenimiento preventivo apropiado, y que no hayan estado sujetos a negligencia, sobrecarga y accidentes.
- Que el producto no este expuesto a ambientes contaminados que puedan afectar sus componentes y desempeño.

En caso de cualquier reclamo, se debe informar a Jason Industrial por escrito en nuestro formatos de reclamos, según el cual se definirá si la garantía es relevante o no. Nuestras responsabilidades son exclusivas a las leyes locales y se limitan a los términos de este documento y solo cubren:

- La reparación o el reemplazo. Cuando se devuelve una parte o la totalidad del valor de compra del producto en el que se encontraron los defectos. Jason Industrial tendrá la prerrogativa de decidir cuál de estas situaciones se aplica.
-

**BELARUS****Minsk**

Phone +375 17 2802486  
 Info.by@megadynegroup.com

**BRASIL****Sorocaba**

Phone +55 15 2101 7700  
 Info.br@megadynegroup.com

**CANADA****Edmonton**

Phone: +1 780 461 4400  
 Info.ca@megadynegroup.com

**Montreal**

Phone: +1 514 31 2341  
 Info.ca@megadynegroup.com

**Toronto**

Phone: +1 905 602 4400  
 Info.ca@megadynegroup.com

**CHINA****Beijing**

Phone +86 10 8150 7478  
 info.cn@megadynegroup.com

**Foshan**

Phone +86 757 83815530  
 info.cn@megadynegroup.com

**Fujian**

Phone +86 595 8816 0309  
 info.cn@megadynegroup.com

**Ningbo\***

Phone +86 574 8650 2886  
 info.cn@megadynegroup.com

**Qingdao\***

Phone +86 532 8765 2117  
 info.cn@megadynegroup.com

**Shanghai**

Phone +86 21 5447 1473  
 info.cn@megadynegroup.com

**Shenyang**

Phone +86 24 2572 3238  
 info.cn@megadynegroup.com

**COLOMBIA****Bogotá**

Phone: +57 (1) 471 0503  
 Info.co@megadynegroup.com

**Cartagena**

Phone: +57 (5) 672 997  
 Info.co@megadynegroup.com

**CZECH REPUBLIC****Prague**

Phone +420 2 8481 7181  
 Info.cz@megadynegroup.com

**FRANCE****Paris**

Phone +33 1 6079 8200  
 info.fr@megadynegroup.com

**St. Jean De Maurienne\***

Phone +33 4 7964 0613  
 info.fr@megadynegroup.com

**GERMANY****Borchen**

Phone +49 5251 8735 0  
 info.de@megadynegroup.com

**Elchingen\***

Phone +49 7308 9665 0  
 info.de@megadynegroup.com

**HUNGARY****Budapest**

Phone +36 23 428 628  
 info.hu@megadynegroup.com

**INDIA****Chennai\***

Phone +91 98841 81175  
 info.in@megadynegroup.com

**ITALY****Turin\***

Phone +39 011 926 8052  
 info@megadynegroup.com

**Milan\***

Phone +39 039 689 601  
 info.it@megadynegroup.com

**Pescara**

Phone +39 085 9700547  
 info.it@megadynegroup.com

**Venice**

Phone: +39 041 929 367  
 info.it@megadynegroup.com

**MEXICO****Mexico C.P.**

Phone +52 55 5587 3680  
 info.mx@megadynegroup.com

**PERU****Lima**

Phone +57 713 0069  
 info.pe@megadynegroup.com

**POLAND****Bydgoszcz\***

Phone +48 52 348 77 12  
 info.pl@megadynegroup.com

**SOUTH AFRICA****Johannesburg**

Phone +27 (0)12 661 1652  
 info.za@megadynegroup.com

**Cape Town**

Phone +27 (0)21 9820772  
 info.za@megadynegroup.com

**SPAIN****Barcelona\***

Phone + 34 933 774 441  
 www.avetm.com

**Vilanova\***

Phone +34 93 811 5450  
 info.es@megadynegroup.com

**SWEDEN****Kristianstad**

Phone +46 101309600  
 info.se@megadynegroup.com

**THAILAND****Bangkok**

Phone: +66 (0) 27115477  
 info.th@megadynegroup.com

**TURKEY****Izmir\***

Phone +90 232 877 07 00  
 info.tr@megadynegroup.com

**U.K.****Birmingham**

Phone: +44 1384 215 021  
 info.uk@megadynegroup.com

**U.S.A****California**

Phone +1 323 265 8061  
 info.us@megadynegroup.com

**Florida**

Phone +1 813 241 4111  
 info.us@megadynegroup.com

**Georgia\***

Phone +1 770 887 9725  
 info.us@megadynegroup.com

**Illinois**

Phone: +1630 752 0600  
 info.us@megadynegroup.com

**New Jersey - Americas HQ**

Phone +1 973 227 4904  
 info.us@megadynegroup.com

**New York\***

Phone +1 716 667-7450  
 info.us@megadynegroup.com

**North Carolina\***

Phone +1 704 583 5388  
 info.us@megadynegroup.com

**Oregon**

Phone +1 888 231 7224  
 info.us@megadynegroup.com

**Texas**

Phone +1 972 438 6992  
 info.us@megadynegroup.com

**HEADQUARTERS****ITALY Turin**

Via S. Lucia, 114  
 10075 Mathi (Torino)  
 Phone +39 011 926 8052  
 info@megadynegroup.com

www.megadynegroup.com  
 www.megadyneamericas.com  
 www.jasonbymegadyne.com

\*Manufacturing Location

